

**OTIO®**

est une marque déposée en France et à l'étranger propriété du  
groupe OTIO. © Copyright 2003 OTIO

En raison de notre politique d'amélioration constante de nos  
produits, les caractéristiques de ce modèle sont susceptibles d'être  
modifiées à tout moment, sans préavis.

**OTIO®**  
la domotique  
tout  
simplement

## COMBINE ALARME-CARILLON

Modèles : 99983/99984



NOTICE D'UTILISATION

**www.otio.com**

## Qu'est ce que la domotique ?

On regroupe sous le terme domotique (du latin domus : la maison) l'ensemble des produits électriques et électroniques qui contribuent à apporter confort, sécurité et économie dans l'habitat.

Quelques exemples des applications de la domotique dans votre vie quotidienne.

### Automatiser les appareils électriques

Ex : **Programmateurs** pour profiter des tarifs heures creuses ou programmer votre cafetière.

**Commande à distance** pour piloter vos appareils électriques du bout des doigts.

### Maîtriser la lumière

Ex : **Luminaires automatiques** pour que la lumière s'allume sur votre passage, à l'intérieur comme à l'extérieur.

**Variateurs de lumière** encastrables, raccordés aux luminaires ou télécommandés, ils vous permettent de moduler l'intensité lumineuse à votre gré.

### Protéger les personnes et les biens

Ex : **Systèmes d'alarme** pour protéger votre famille et vos biens  
**Interphones Baby-Veille** pour surveiller les jeunes enfants d'une pièce à l'autre ou depuis le jardin.

**Prises de protection** pour protéger vos appareils électriques des surtensions

### Mesurer et réguler la température

Ex : **Thermostats d'ambiance programmables** pour régler le chauffage en fonction de l'heure et faire des économies d'énergie en votre absence.

**Thermomètres et stations météo sans fil** pour connaître la température extérieure depuis votre fauteuil et disposer de prévisions météo à domicile.





**Otio France**, pionnier français de la domotique grand public conçoit et fabrique des produits simples et conviviaux qui améliorent votre vie quotidienne.

## Nos engagements

- Répondre à vos attentes en matière d'amélioration de votre habitat en vous proposant une gamme complète de produits innovants et fiables.
- Assurer une garantie de deux ans minimum sur l'ensemble de notre gamme.
- Vous apporter une satisfaction totale par la qualité de nos produits et de nos services.
- Etre à votre écoute à tout moment et vous apporter conseil et assistance par l'intermédiaire de notre service consommateurs.

## En savoir plus sur la domotique

Demandez notre guide d'information gratuit :

«Conseils pratiques pour améliorer votre vie quotidienne»

sur simple appel au : **► N° Indigo 0 825 368 368**

0,150 € TTC / MN

ou en visitant notre site internet : **www.otio.com**

Il vous parviendra par courrier sous 72 heures sans aucun engagement de votre part .

**N'hésitez pas à nous faire part de votre opinion sur le produit que vous venez d'acheter. Vos remarques et suggestions, mais aussi vos critiques seront accueillies par la même volonté de faire toujours plus pour vous satisfaire.**

**OTIO FRANCE - Service Consommateurs  
26, Rue Louis Guérin - 69628 Villeurbanne Cedex**

# Le combiné alarme-carillon

Merci d'avoir fait confiance à OTIO lors de l'achat de votre combiné alarme/carillon.

Selon le modèle, votre pack se compose d'une à plusieurs télécommandes et d'un combiné alarme-carillon.

Votre combiné alarme/carillon est destiné aux accès de votre habitation que vous désirez surveiller et protéger.

Il comporte 2 modes de fonctionnement que vous sélectionnez à l'aide de la télécommande infrarouge :

- En mode alarme, une sirène stridente retentit en cas d'intrusion.
- En mode carillon, une mélodie vous prévient du passage d'une personne.

## Présentation générale

### 1 Désignation

- ① Détecteur de mouvement
- ② Support de fixation
- ③ Témoin lumineux du mode carillon
- ④ Témoin lumineux du mode alarme
- ⑤ Sirène
- ⑥ Logement de la pile
- ⑦ Compartiment de la pile CR032
- ⑧ Bouton de commande

## Conditions de garantie

■ Ce produit est garanti 2 ans contre tout vice de matière ou de fabrication dans le cadre d'une utilisation normale et du respect des préconisations d'emploi.

■ Pendant la période de garantie, pensez à vous munir de votre justificatif d'achat (ticket de caisse ou bon de garantie) qui vous sera demandé si vous aviez à retourner le produit à votre revendeur ou à notre service après vente.

■ La garantie ne couvre pas les détériorations provenant d'un usage anormal ou abusif, ni les dommages dus aux surtensions du secteur ou à la foudre. L'ouverture des appareils ou leur modification par les utilisateurs entraîne la suppression de la garantie.

■ La responsabilité d'Otío France se limite à l'échange de produits reconnus défectueux ou à leur réparation, mais ne s'étend en aucun cas aux conséquences résultant de leur mise en service, de leur usage, de leur non-fonctionnement ou de leur mauvais entretien.

■ La société Otío France se réserve le droit de modifier à tout moment les caractéristiques ou composants de ses produits,

## Caractéristiques

### COMBINÉ ALARME/CARILLON

Modèle : 99983

Alimentation du combiné : pile 9V type 6F22.

Alimentation de la télécommande :  
pile 3V type CR2032.

Angle de détection : 110 °.

Distance de détection : 10 mètres.

Carillon mélodie 3 tons.

Niveau sonore de la sirène intégrée : 85 décibels.

Temporisation de sortie : 60 secondes.

Temporisation d'entrée : 20 secondes.

Durée de la sirène : 25 secondes.

## Entretien

- N'utilisez jamais de détergents ou de solvants pour nettoyer le combiné alarme/carillon. Utilisez un chiffon doux légèrement imbibé d'eau et séchez le immédiatement avec un chiffon sec.

COMBINÉ ALARME-CARILLON  
VUE DE CÔTÉ

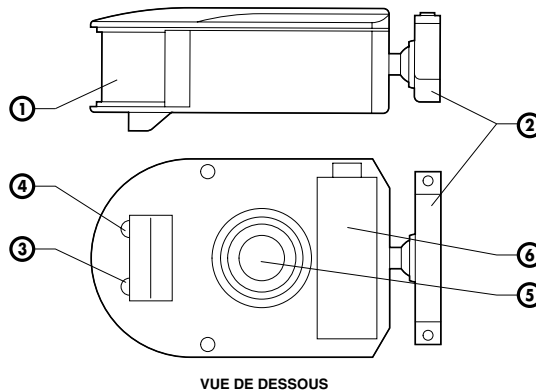

TELECOMMANDE

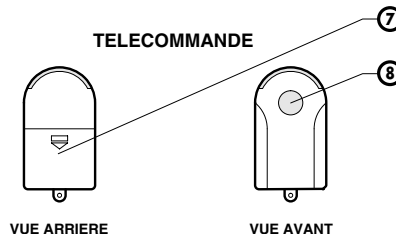

## Alimentation

### 1 Insérez la pile dans son logement

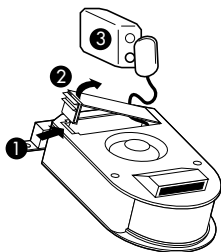

- Enlevez le cache du logement de la pile.
- Branchez une pile 9V 6F22 en respectant les polarités.
- Vous entendez un «bip» sonore.
- Insérez la pile dans le logement.
- Refermez le capot.

### 13 Mode alarme

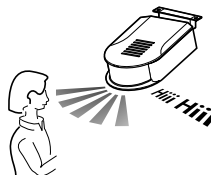

- Vous disposez de 60 secondes pour quitter le local protégé lors du passage en mode alarme.
- A votre retour ou en cas d'intrusion, la sirène retentit au bout de 20 secondes pendant une durée de 25 secondes.

### 14 Arrêt

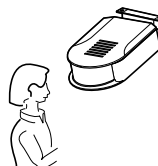

- Le combiné reste inactif en cas de détection.

## Choix d'un emplacement

Attention : votre combiné alarme-carillon, doit être placé impérativement à l'intérieur de votre habitat, à l'abri de toute projection d'eau.

### 2 A proximité de l'accès à protéger

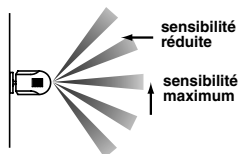

VUE DE DESSUS

- Le détecteur de mouvement de votre combiné alarme/carillon est plus sensible aux déplacements latéraux.
- Pour une meilleure sensibilité, il est recommandé de placer le combiné de manière à ce que l'axe de passage principal des personnes à détecter coupe les faisceaux latéralement.

# Utilisation

## 10 Utilisez la télécommande



- Chaque impulsion sur le bouton de la télécommande permet de déclencher successivement l'un des 3 modes de fonctionnement de votre combiné : arrêt, carillon ou alarme.

- Un bip retentit et le témoin vert s'allume brièvement : mode carillon.
- Un bip retentit et le témoin rouge s'allume brièvement : mode alarme.
- Un bip retentit et aucun témoin ne s'allume : mode arrêt.

## 12 Mode carillon



- Après 20 secondes, le mode carillon est en fonctionnement.
- Le combiné déclenche le carillon à chaque détection de passage.

## 3 Zone de détection : jusqu'à 10 m sur 110°

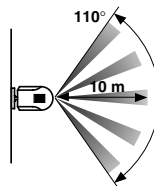

VUE DE DESSUS

- Le détecteur de votre combiné alarme/carillon "voit" dans ce qui peut-être décrit comme un cône de détection.
- Il balaya un angle de vue de 110°.
- Il peut détecter une personne jusqu'à une distance de 10 mètres.

## 4 Evitez les déclenchements intempestifs

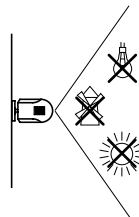

- Pour éviter tout déclenchement intempestif du combiné alarme/carillon, évitez de l'orienter en direction des points suivants :
- Une source de chaleur ou de lumière.
- Une surface réfléchissante ou susceptible de connaître des changements rapides de température (miroir, fenêtre exposée au soleil...).
- Objet pouvant bouger avec le vent ou des courants d'air (proximité d'une fenêtre).

# Installation

## 5 Enlevez le support

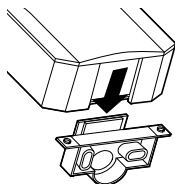

- Enlevez le support en le faisant coulisser vers le bas.

## 6 Percez 2 trous

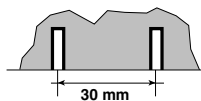

- Marquez l'emplacement des 2 trous à percer à l'aide du support.
- Percez 2 trous en fonction des chevilles et de la nature du support puis insérez 2 chevilles.

## 7 Fixez le combiné

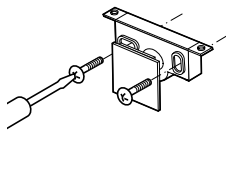

- A l'aide des 2 vis fournies, fixez le support.
- Glissez votre combiné sur le support.

## 8 Testez la zone de détection

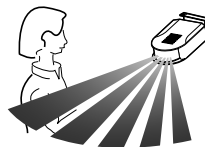

- Dirigez la télécommande vers le combiné et appuyez plusieurs fois sur le bouton jusqu'à ce que le témoin vert s'allume brièvement.
- Quelques secondes plus tard le combiné fonctionne en mode carillon.
- Marchez devant le combiné, la carillon se déclenche dès qu'il détecte un mouvement.
- Répétez l'opération en différents points afin de vous assurez que la zone de détection correspond à ce que vous souhaitez.
- Pour arrêter le combiné, appuyez 2 fois sur la touche de la télécommande.

## 9 Réglez l'orientation

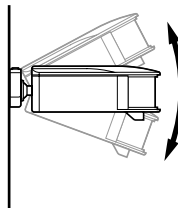

- En fonction de la zone de détection désirée, orientez le combiné.
- Si vous l'orientez vers le bas, la distance de détection sera plus courte.
- Si vous l'orientez vers le haut, la distance de détection sera plus grande et il sera moins sensible aux passages d'animaux domestiques.