

Otio

Manual

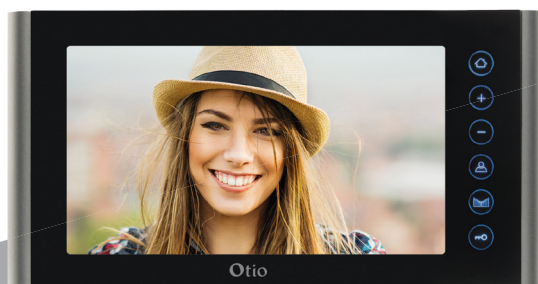

REFLET
Réf. 740300



OPEN
Réf. 740302



HORIZON
Réf. 740301

Monitor for video door phone
Moniteur vidéo pour visiophone

www.otio.com

FRANCAIS.....	3
ENGLISH	6
NEDERLANDS.....	9
ESPAÑOL.....	12
DEUTSCH.....	15
POLSKA.....	18
ITALIANO.....	21
PORTUGUÊS	24

PACKAGE LIST

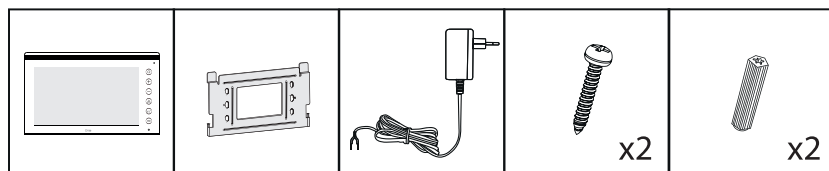

MATERIAL NEED

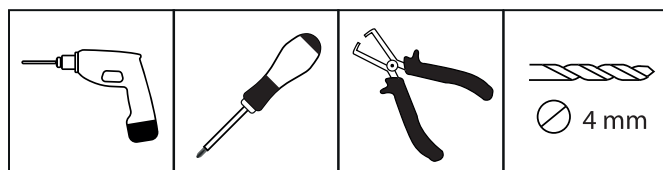

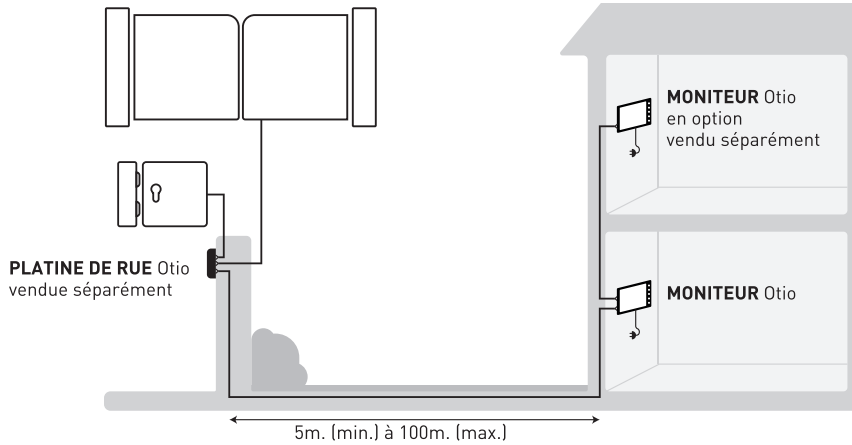

PRÉSENTATION

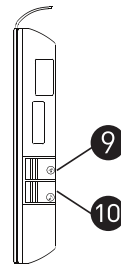
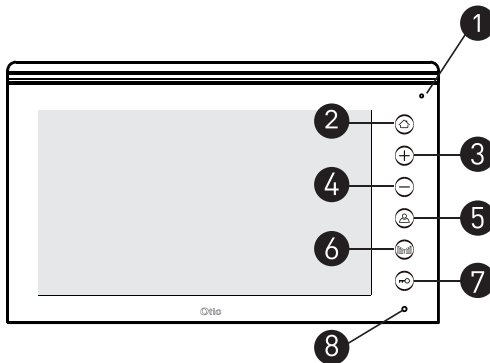

1. Microphone
2. Touche de paramétrage
3. Touche réglage +
4. Touche réglage -
5. Touche prise d'appel et appel interne
6. Touche de commande d'ouverture portail
7. Touche de commande d'ouverture gâche
8. LED indicateur MUTE
9. Bouton de volume sonnerie
10. Bouton de sélection mélodie

INSTALLATION

Recommandation : Avant de commencer votre installation, veuillez couper le courant électrique.

Le moniteur ne doit pas être mis sous tension avant le raccordement électrique complet de la platine de rue et de l'ensemble des équipements électriques. Ce produit n'est pas adapté aux conditions climatiques extrêmes.

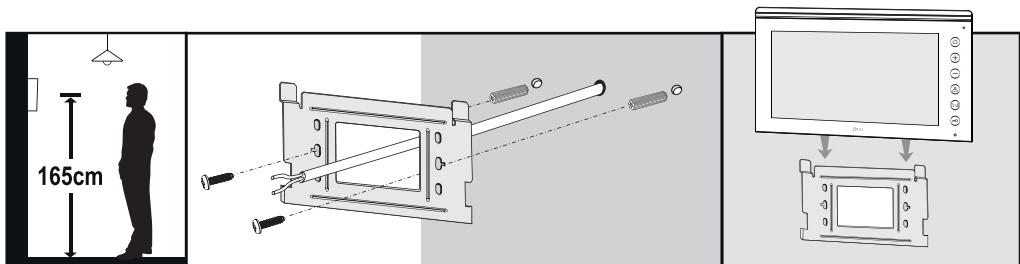

Hauteur de fixation
préconisée 1,65 m

Fixez votre support à l'aide des chevilles et des vis fournis.
Positionnez le moniteur sur le support fixé.

Positionnez le moniteur sur le support en le faisant glisser dans les encoches au dos du moniteur.

Raccordement électrique

Il est recommandé pour un fonctionnement optimal d'utiliser :

- de 0 à 50 m : câble téléphonique 6/10^e
- de 50 à 100 m : câble coaxial ou blindé de 1,5 mm²

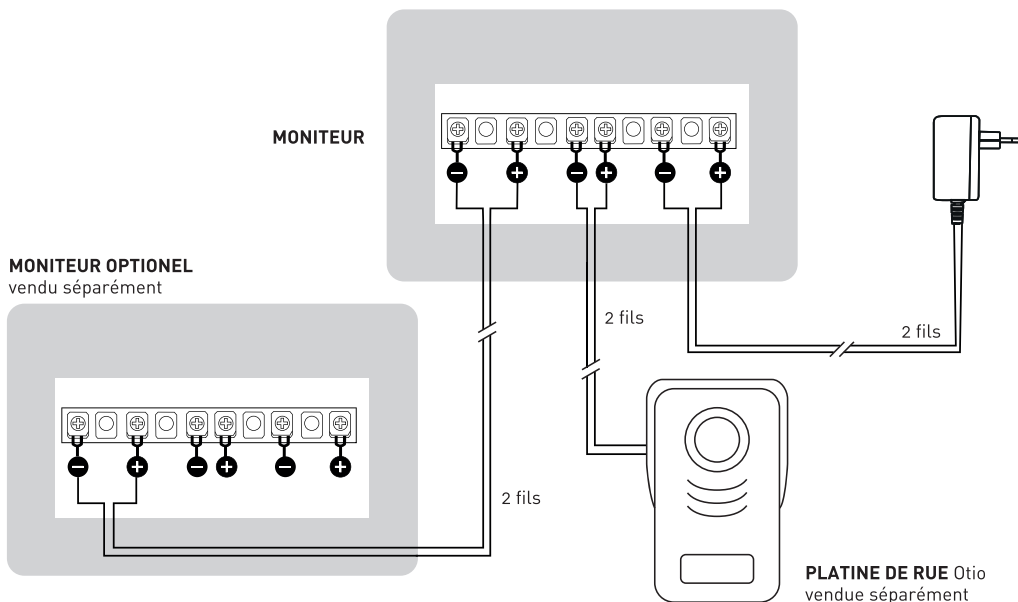

INSTRUCTIONS

Paramétrage

Le menu de paramétrage est accessible en pressant la touche .

Appuyez sur la touche  pour faire défiler les paramètres.

Les touches  et  permettent de modifier les réglages. L'écran suivant apparaît sur le moniteur :

1		 050
2		 050
3		 050
4		2011-11-16
5		10:48:12
6		<✓> <X>
7		<✓>

1. Luminosité

2. Contraste

3. Couleur

4. Date

La touche  permet de valider et passer au réglage suivant.

5. Heure (faire avant la première utilisation)

La touche  permet de valider et passer au réglage suivant.

6. Effacement de la totalité de la mémoire

L'icône correspondant :  pour valider,  pour quitter sans effacer.



7. Quittez le menu de configuration

Répondre à un appel

Lorsqu'un visiteur presse le bouton d'appel, la sonnerie et la caméra s'enclenchent.

Pressez la touche  pour enclencher la communication avec votre visiteur.

Lors de l'appel vous avez la possibilité, si les raccordements électriques ont été préalablement effectués, de :

- Ouvrir votre portail automatique (voir Ouverture du portail), appuyez sur la touche .
- Ouvrir la gâche électrique (voir Ouverture de la gâche), appuyez sur la touche .

Pour couper la communication, appuyez de nouveau sur la touche .

Si personne ne répond le moniteur s'éteint au bout de 30 secondes et la conservation est terminée.

Prise de photo

Lorsqu'un visiteur sonne, une photo est prise automatiquement. Les photos sont horodatées et stockées en mémoire interne du moniteur [Capacité de stockage : 100 photos]. L'extraction des photos est impossible. Une fois la capacité maximale atteinte les nouvelles photo remplacent les plus anciennes.

Consulter les photos mémorisées

Pressez la touche  puis sur les touches + et/ou - pour consulter les photos mémorisées.

Pour quitter, pressez la touche .

Appuyez sur la touche  pour entrer dans le menu de configuration.

CARACTÉRISTIQUES

- Écran couleur de 7 pouces
- Touches sensibles
- Mémoire interne 100 photos.
- Résolution écran : HD 800x 480
- Système vidéo PAL/NTSC
- Câblage moniteur et platine de rue : 2 fils
- Distance platine de rue/moniteur : 100 m max
- Commande pour portail et gâche
- Raccordement pour moniteur supplémentaire
- Alimentation par adaptateur secteur 230VAC 50Hz - 15VDC 1A (fourni)
- Température de fonctionnement : -5°C à +50°C
- Humidité relative 85% max

0 825 368 368 Service 0,15 € / min
+ prix appel

Service clientèle : sav@otio.com

Entretien : Pensez à nettoyer la surface du moniteur et de la platine de rue à l'aide d'un chiffon doux non pelucheux légèrement humide sans appuyer. Tout autres types de matériaux abrasifs, pourraient être à l'origine de micro rayure qui s'accroissent au fil du temps. Ne vaporisez pas le produit directement avec le produit nettoyant, pour ne pas endommager les composants.

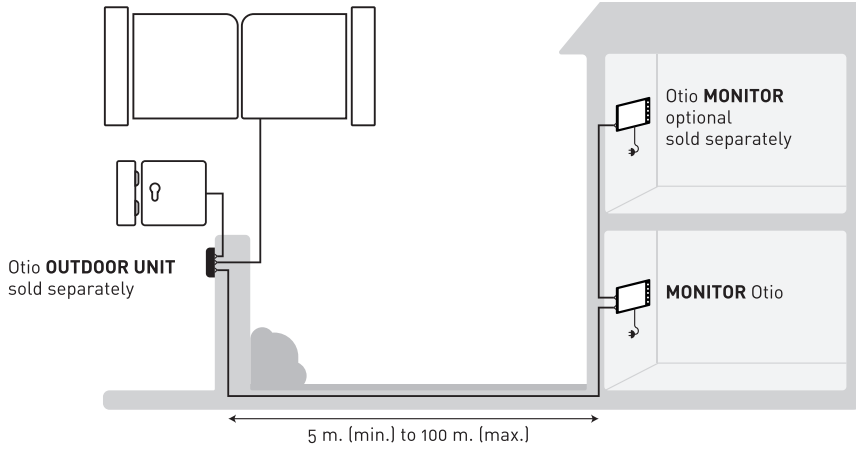

PRÉSENTATION

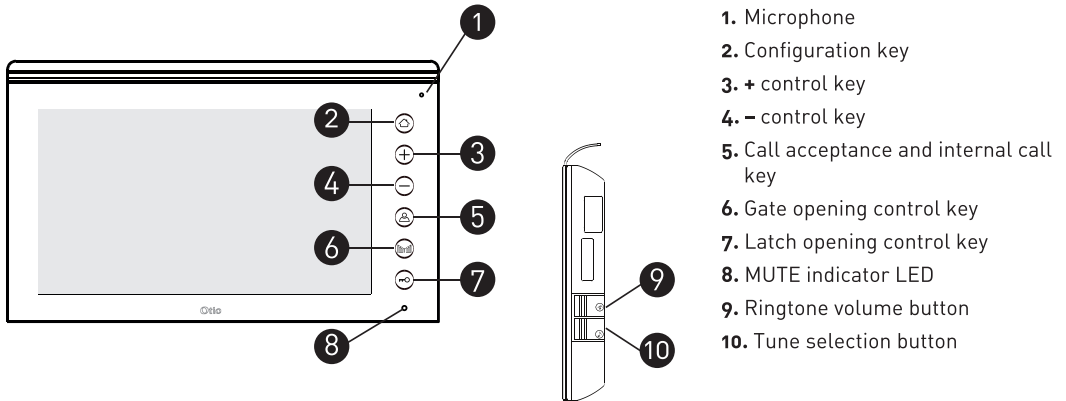

INSTALLATION

Recommendation: Prior to starting installation, turn off electrical power.

The monitor must not be supplied with power before full electrical connection of the outdoor unit and all electrical equipment. This product is not suitable for extreme weather conditions

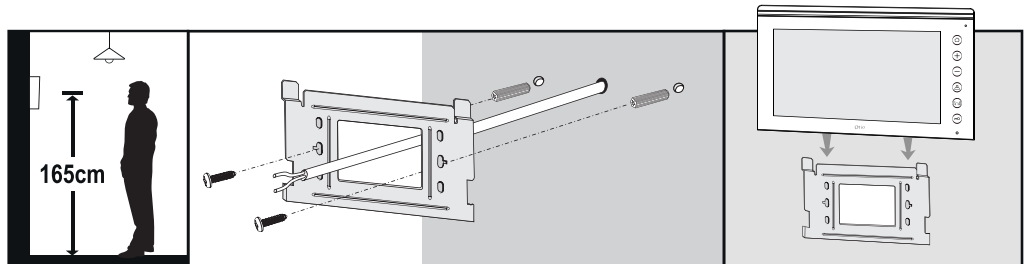

Recommended attachment height: 1.65 m

Attach your bracket using the plugs and screws provided. Place the monitor on the attached bracket.

Place the monitor on the bracket, sliding it into the notches on the back of the monitor.

Electrical connection

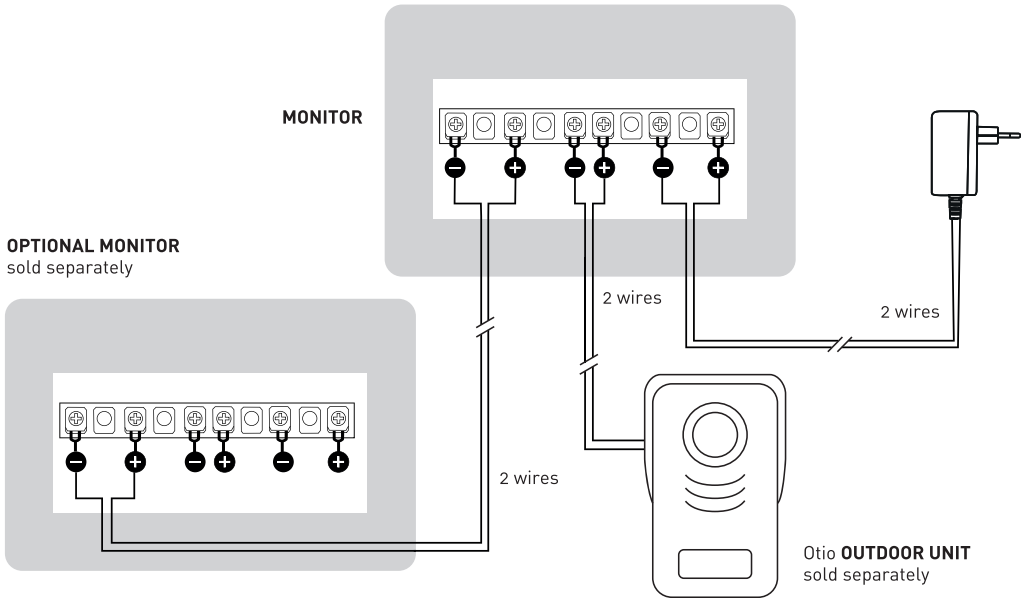

For optimal operation, we recommend you use:

- 0 to 50 m: 0.6 mm diameter telephone cable
- 50 to 100 m: 1.5 mm² coaxial or shielded cable



INSTRUCTIONS

Configuration

The configuration menu can be accessed by pushing the  key. Press the  key to list the settings.

The  and  keys are used to modify the settings. The following screen appears on the monitor:

1		 050
2		 050
3		 050
4		2011-11-16
5		10:48:12
6		<<✓> <X>
7		<<✓>

1. Brightness

2. Contrast

3. Colour

4. Date

The  key is used to confirm and go to the next setting.

5. Time (set before first use)

The  key is used to confirm and go to the next setting.

6. Delete all memory

The corresponding icon:  to confirm,  to exit without deleting.



7. Exit the configuration menu

Answering a call

When a visitor presses the call button, the ringtone and camera are activated.

Press the  key to start communicating with your visitor.

If the electrical connections have already been made, during the call, you will be able to:

- Open your automatic gate (see gate opening); press the following key: .
- Open the electrical latch (see latch opening), press the following key: .

To cut off communication, press the  key again.

If nobody answers, the monitor turns off after 30 seconds and the conversation is terminated.

Image taking

When a visitor rings, a photo is taken automatically. The photos are time stamped and stored in the monitor's internal memory (storage capacity: 100 photos). It is not possible to extract the photos. Once the maximum capacity is reached, new photos replace the oldest photos.

Consult stored photos

Press the  key then the + and/or - keys to consult the stored photos.

To exit, press the  key.

Press the  key to enter the configuration menu.

CHARACTERISTICS

- 7-inch colour screen
- Touch-sensitive keys.
- Internal memory of 100 photos.
- Screen resolution: HD, 800 x 480
- PAL/NTSC video system
- Monitor and outdoor unit wiring: 2 wires
- Monitor/outdoor unit distance: 100 m (max.)
- Gate and latch control
- Connection for additional monitor
- Power supply via 230VAC 50Hz
- 15VDC 1A mains adapter (provided)
- Operating temperature: -5°C to +50°C
- Relative humidity: 85% (max.)

0 825 368 368 Service 0,15 € / min
+ prix appel

Customer services: sav@otio.com

Maintenance: Clean the surface of the monitor and the outdoor unit using a slightly damp, soft, lint-free cloth. Do not apply pressure. All other types of abrasive material may cause small scratches that will worsen over time. Do not spray cleaning product directly onto the product so as not to damage the components.

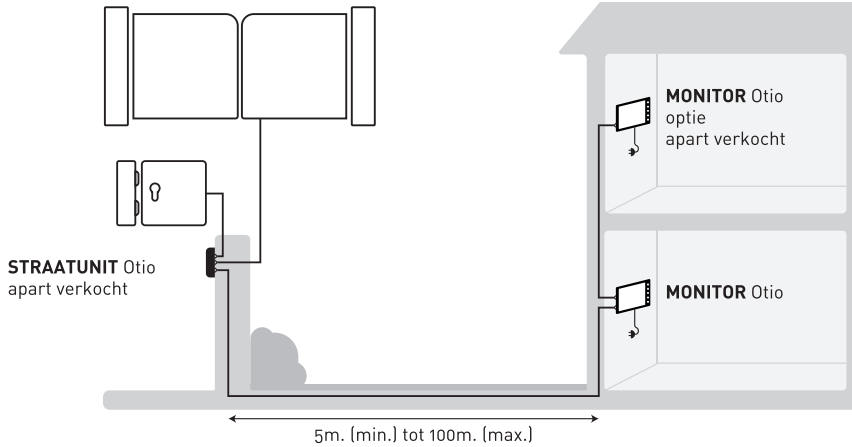

OVERZICHT

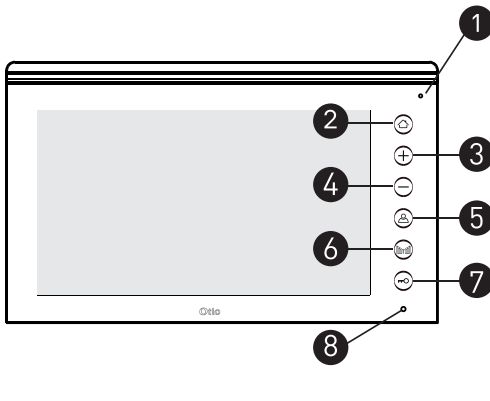

1. Microfoon
2. Knop voor instellingen
3. Instelknop +
4. Instelknop -
5. Knop beantwoorden oproep en interne oproep
6. Bedieningsknop voor openen hek
7. Bedieningsknop voor openen slot
8. LED indicator MUTE
9. Knop geluidsvolume
10. Knop melodieselectie

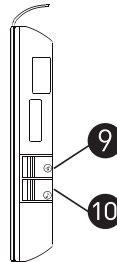

INSTALLATIE

Aanbeveling: Sluit de elektriciteit af voordat u de installatie start.

De monitor moet niet onder spanning gezet worden voordat het straatunit en alle elektrische apparaten zijn aangesloten. Dit product is niet geschikt voor extreme weersomstandigheden.

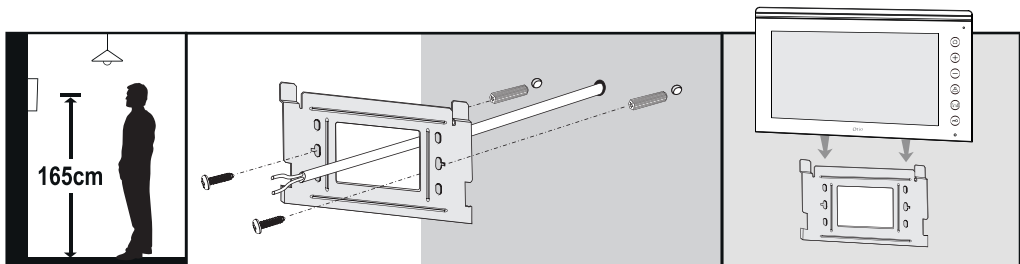

Voorgeschreven bevestigingshoogte 1,65 m.

Breng de houder aan met de meegeleverde pluggen en schroeven. Plaats het monitor op de bevestigde houder.

Plaats de monitor op de houder door deze in de uitsparingen aan de achterkant van de monitor te laten glijden.

Elektrische aansluiting

Voor optimaal functioneren wordt de volgende bekabeling aanbevolen:

- van 0 tot 50 m: telefoonkabel 6/10e
- van 50 tot 100 m: coaxkabel of afgeschermd kabel van 1,5 mm²

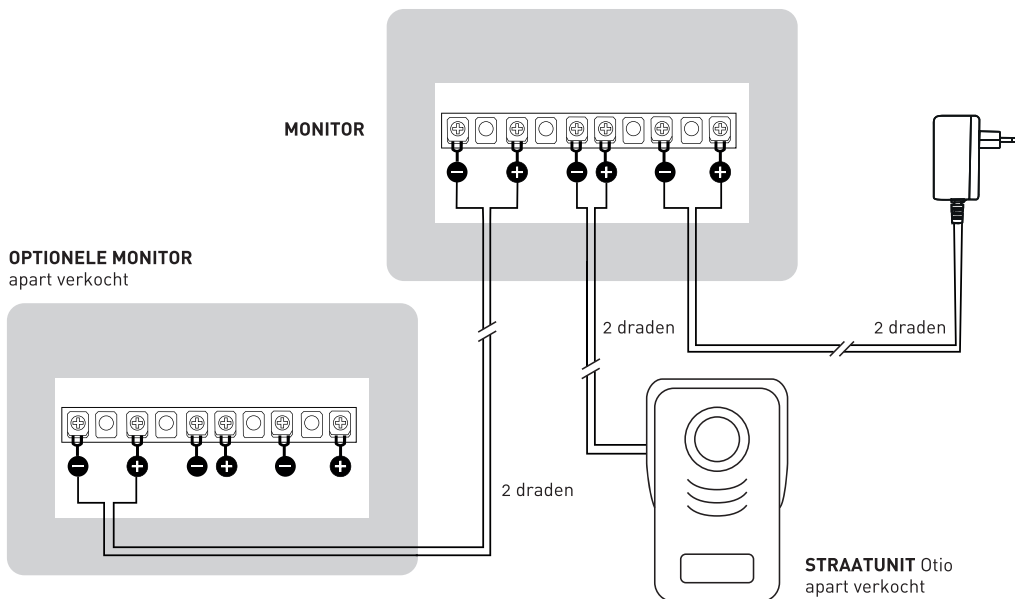











INSTRUCTIES

Instellingen

Het instellingsmenu is toegankelijk via de knop .

Druk op de knop  om de instellingen voorbij te zien komen.

Met de knoppen  en  kunt u de instellingen wijzigen. Het volgende scherm verschijnt op de monitor:

1		 050
2		 050
3		 050
4		2011-11-16
5		10:48:12
6		<✓> <X>
7		<✓>

1. Helderheid

2. Contrast

3. Kleur



4. Datum

Met de knop  kunt u bevestigen en doorgaan naar de volgende instelling

5. Tijd (instellen voor eerste gebruik)

Met de knop  kunt u bevestigen en doorgaan naar de volgende instelling.

6. Volledig wissen van het geheugen

Het bijbehorende icoon:  voor bevestigen,  Voor verlaten zonder wissen.



7. Het configuratiemenu verlaten

Een oproep beantwoorden

Als een bezoeker de oproepknop indrukt, worden het geluidssignaal en de camera ingeschakeld.

Druk op de knop  om de communicatie met uw bezoeker te starten.

Bij de oproep heeft u, als de elektrische aansluitingen hiervoor vooraf zijn aangelegd, de mogelijkheid om:

- Uw automatische hek te openen (zie Openen van het hek), druk op de knop .
- Het elektrische slot te openen (zie Openen van het slot), druk op de knop .

Om de communicatie te beëindigen drukt u opnieuw op de knop .

Als niemand antwoordt gaat de monitor na 30 seconden uit en is de conversatie beëindigd.

Fotoregistratie

Als er een bezoeker aanbelt wordt automatisch een foto genomen. De foto's worden voorzien van tijd en datum en opgeslagen in het interne geheugen van de monitor (Opslagcapaciteit: 100 foto's).

Het is niet mogelijk foto's uit het geheugen te halen. Als de maximale hoeveelheid foto's is bereikt worden de oudste foto's vervangen door de nieuwe.

Raadplegen van de opgeslagen foto's

Druk op de knop  en daarna op de knoppen + en/of - om de opgeslagen foto's te raadplegen.

Om de functie te verlaten drukt u op .

Druk op de knop  om naar het configuratiemenu te gaan.

KENMERKEN

- 7 inch scherm
- Tiptoetsen
- Interngeheugen 100 foto's
- Schermresolutie: HD 800x 480
- Videosysteem PAL/NTSC
- Bekabeling monitor en straatunit: 2 draden
- Afstand straatunit/monitor: max 100 m
- Bediening voor hek en slot
- Aansluiting voor extra monitor
- Voeding met netstroomadapter 230VAC 50Hz
- 15VDC 1A (meegeleverd)
- Werkinstantemperatuur: -5°C tot +50°C
- Relatieve vochtigheid max 85%

Klantenservice: sav@otio.com

Onderhoud: Denk eraan het oppervlak van de monitor en het monitor te reinigen met een zachte, niet pluizende, licht vochtige doek, zonder druk uit te oefenen. Alle andere schurende materialen kunnen krasjes tot gevolg hebben die in de loop der tijd beter zichtbaar worden. Spuit geen schoonmaakmiddel direct op het product om beschadiging van de onderdelen te voorkomen.

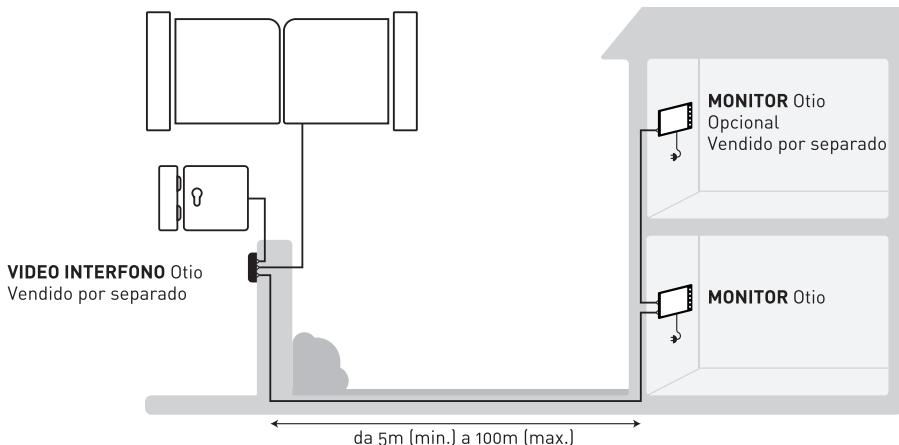

PRESENTATION

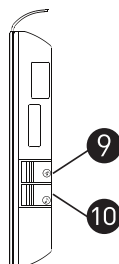
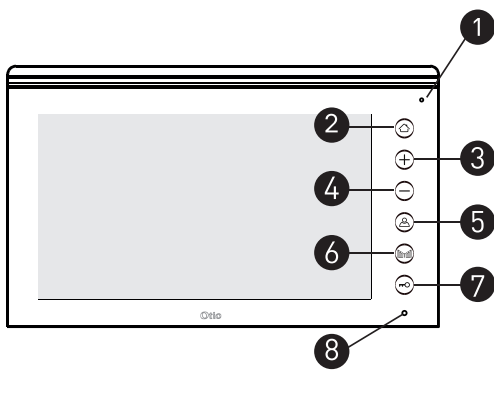

1. Micrófono
2. Tecla de configuración
3. Tecla de ajuste +
4. Tecla de ajuste -
5. Tecla de contestación de llamada y llamada interna
6. Tecla de mando de apertura de la cancela
7. Tecla de mando del pestillo
8. LED indicador MUTE
9. Botón de volumen timbre
10. Botón de selección melodía

INSTALLATION

Recomendación: Antes de empezar la instalación, cortar la alimentación eléctrica

Recomendación: Antes de empezar la instalación, cortar la alimentación eléctrica. No se debe encender el monitor antes de haber llevado a cabo la conexión eléctrica completa del video interfono y del conjunto de los equipos eléctricos. Este producto no es adecuado para condiciones climáticas extremas.

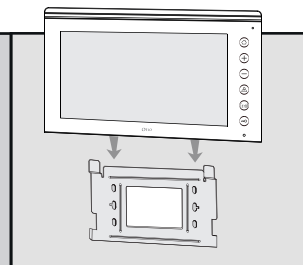
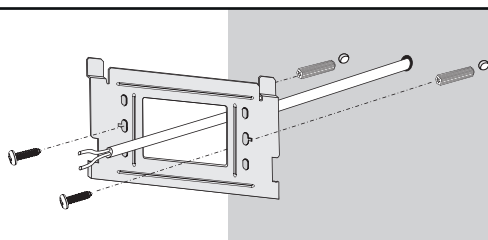
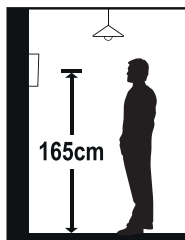

Altura de fijación recomendada 1,65 m

Fijar el soporte con los tacos y tornillos suministrados. Situar el monitor sobre el soporte y fijarla con el tornillo suministrado.

Posicionar el monitor sobre el soporte y encajarlo en las muescas de la parte trasera del monitor.

Conexión eléctrica

Se recomienda utilizar para un funcionamiento óptimo:

- de 0 a 50 m: cable telefónico 6/10°
- de 50 a 100 m : cable coaxial o apantallado de 1,5 mm²

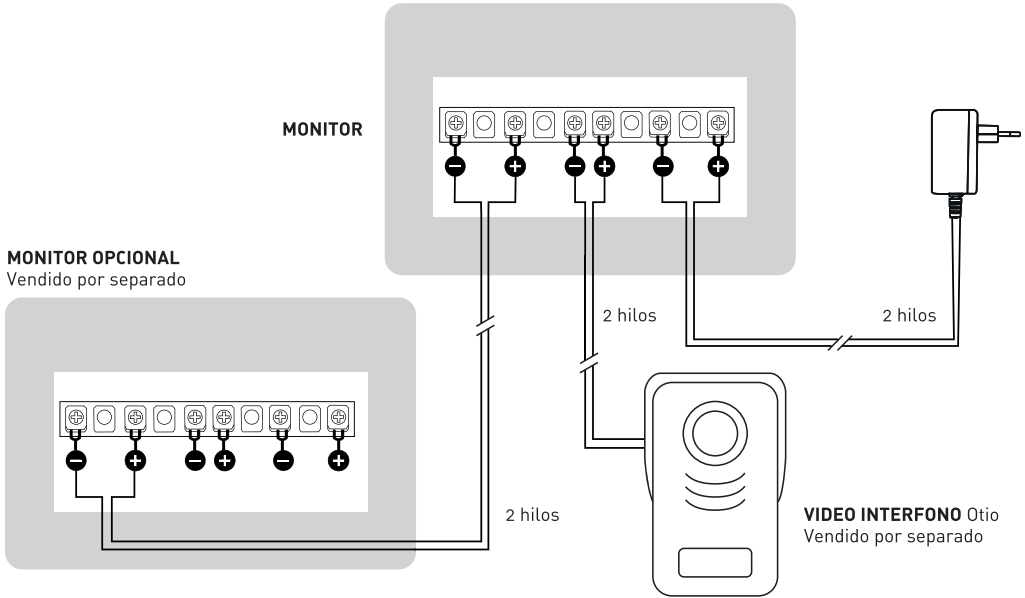

INSTRUCCIONES

Configuración

El menú configuración es accesible mediante la tecla

Presionar la tecla para desplazarse por los diferentes parámetros.

Las teclas y permiten modificar los ajustes. Aparece la siguiente pantalla en el monitor:

1		050
2		050
3		050
4		2011-11-16
5		10:48:12
6		<✓> <X>
7		<✓>

1. Luminosidad

2. Contraste

3. Color

4. Fecha

La tecla permite validar y pasar al ajuste siguiente.

5. Hora (antes de la primera utilización)

La tecla permite validar y pasar al ajuste siguiente.

6. Borrado total de la memoria

El icono correspondiente: para validar, para salir sin borrar.



7. Salir del menú de configuración

Contestar una llamada

Cuando un visitante presiona el botón de llamada, se activan el timbre y la cámara.

Presionar la tecla  para establecer la comunicación con el visitante.

Durante la llamada, tienes la posibilidad, si se han hecho previamente las conexiones eléctricas, de:

- Abrir la cancela motorizada (ver apertura de cancela), presionar la tecla .
- Abrir el pestillo eléctrico (ver apertura de pestillo), presionar la tecla .

Para colgar la comunicación, presionar nuevamente la tecla .

Si no contesta nadie, el monitor se apaga al cabo de 30 segundos y se acaba la conversación.

Toma de foto

Cuando llama un visitante, automáticamente se toma una foto. Las fotos, con indicación de fecha y hora, son almacenadas en la memoria interna del monitor (Capacidad de almacenamiento: 100 fotos). La extracción de las fotos es imposible. Una vez alcanzada la capacidad máxima, las nuevas fotos sobreescriben las más antiguas.

Consultar las fotos memorizadas

Presionar la tecla  y luego las teclas + y/o - para consultar las fotos memorizadas.

Para salir, presionar la tecla .

Presionar la tecla  para entrar en el menú de configuración.

RISQUES

- Pantalla a color de 7 pulgadas, acabado espejo.
- Teclas sensitivas.
- Memoria interna 100 fotos.
- Resolución pantalla: HD 800x 480
- Sistema vídeo PAL/NTSC
- Cable entre monitor y video interfono: 2 hilos
- Distancia video interfono/monitor : 100 m máx.
- Mando para cancela y pestillo
- Conexión para monitor adicional
- Adaptador de conexión a la red 230VAC 50Hz
- 15VDC 1A (suministrado)
- Temperatura de funcionamiento: de -5°C a +50°C
- Humedad relativa 85% máx.

Servicio de atención al cliente: sav@dotio.com

Mantenimiento: No olvidar de limpiar la superficie del monitor y el monitor con un paño suave que no suelte pelusas, ligeramente húmedo, sin presionar. Cualquier otro tipo de material abrasivo podría causar microarañazos que se irían acentuando con el tiempo. No pulverizar directamente producto de limpieza sobre el equipo para evitar dañar los componentes.

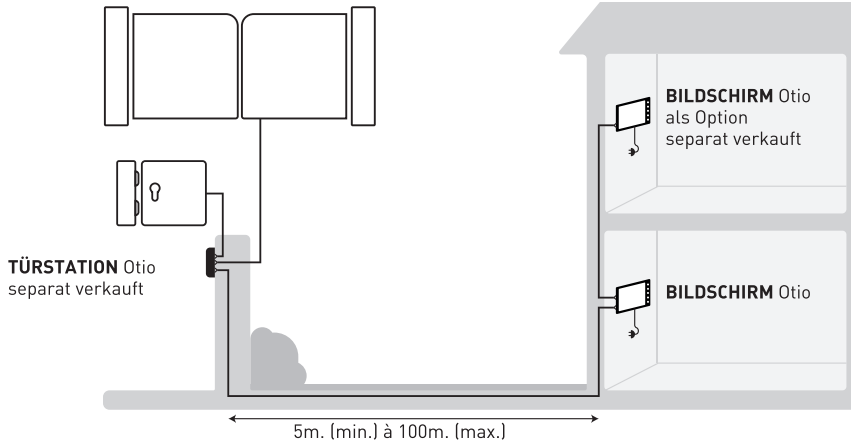

PRÄSENTATION

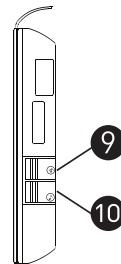
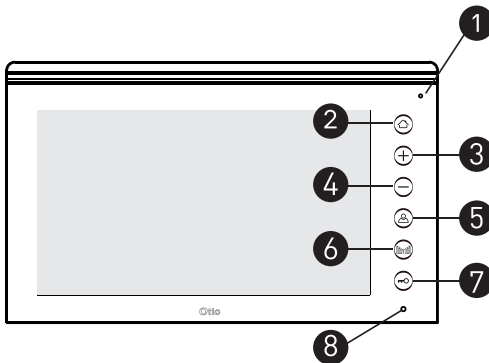

1. Mikrophon
2. Einstellungstaste
3. Set -Taste +
4. Set -Taste -
5. Anrufannahme und interner Anruf
6. Befehlstaste Tor öffnen
7. Befehlstaste Schließblech öffnen
8. LED Anzeige STUMM
9. Lautstärke Klingel
10. Auswahl Melodie

INSTALLATION

Empfehlung : Vor Beginn Ihre Installation schalten Sie den elektrischen Strom ab.

Der Bildschirm darf erst eingeschaltet werden, wenn die elektrischen Anschlüsse von türstation sowie der gesamten elektrischen Ausstattung abgeschlossen ist. Diese Produkt ist nicht für extreme Klimabedingungen geeignet.

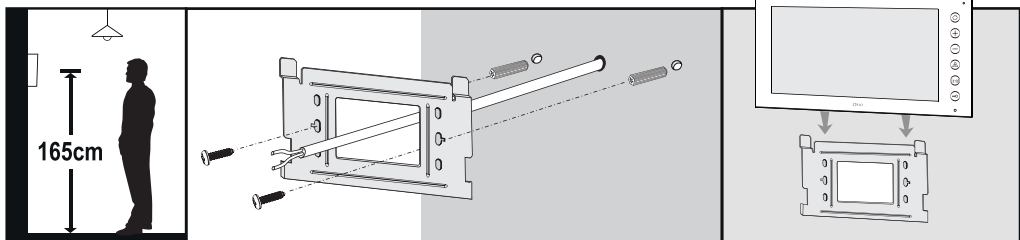

Empfohlene Befestigungshöhe 1,65 m

Befestigen Sie Ihre Halterung mit Hilfe der mitgelieferten Dübel und Schrauben. Positionieren Sie die bildschirm auf die montierte Halterung.

Positionieren Sie den Bildschirm auf der Halterung indem Sie ihn in die Aussparungen auf der Bildschirmrückseite schieben.

Stromanschluss

Für einen einwandfreien Betrieb ist die Verwendung folgender Kabel ratsam :

- von 0 bis 50 m: Telefonkabel 6/10e
- von 50 bis 100 m: Koaxialkabel oder abgeschirmtes Kabel 1,5 mm

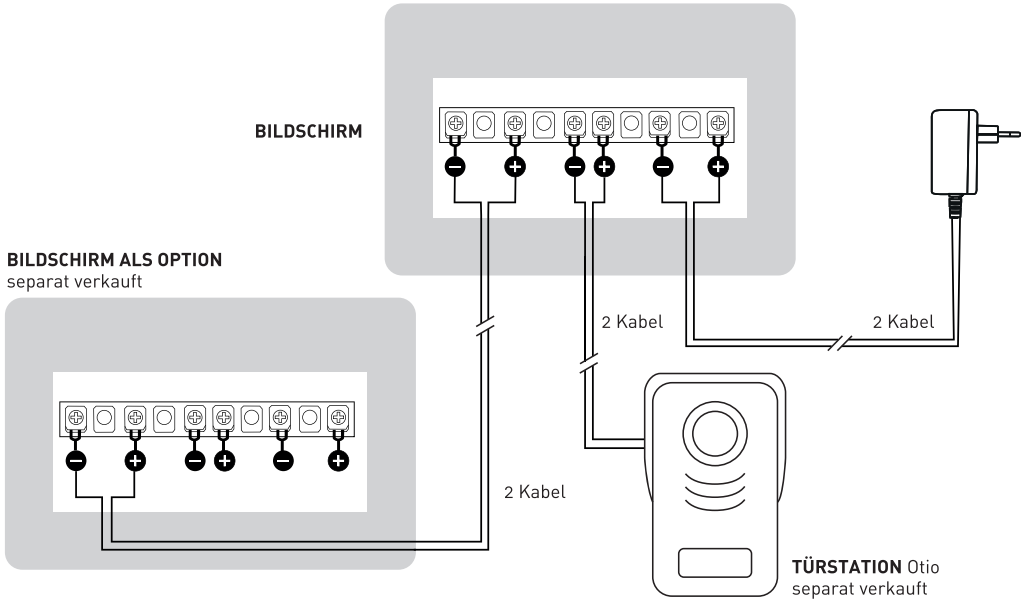

ANLEITUNG

Einstellung

Das Einstellungsmenü wird über diese Taste erreicht. .
Drücken Sie auf die Taste um die Einstellungen durchlaufen zu lassen

Anhand der Tasten und können die Einstellungen geändert werden. Folgendes Bild erscheint auf dem Bildschirm:

1			050
2			050
3			050
4			2011-11-16
5			10:48:12
6			<✓> <X>
7			<✓>



- Helligkeit**
- Kontrast**
- Farbe**
- Datum**
Anhand der Taste bestätigen Sie die Einstellung und gehen zur nächsten über.
- Uhrzeit** (vor der Inbetriebnahme einstellen)
Anhand der Taste bestätigen Sie die Einstellung und gehen zur nächsten über
- Löschen des gesamten Speichers**
Entsprechendes Symbol : zum Bestätigen, Verlassen ohne Löschen.
- Verlassen Sie das Einstellungsmenü**

Einen Anruf entgegennehmen

Betätigt ein Besucher die Ruftaste, schalten sich Klingel und Kamera ein.

Drücken Sie die Taste  um mit dem Besucher zu kommunizieren.

Vorausgesetzt die elektrische Verkabelung wurde entsprechend ausgeführt, haben Sie folgende Möglichkeiten:

- Das automatische Tor öffnen (siehe Toröffnung), drücken Sie auf die Taste .
- Das elektrische Schließblech öffnen (siehe Schließblechöffnung), drücken Sie auf die Taste .

Um die Kommunikation zu unterbrechen, drücken Sie erneut auf die Taste .

Antwortet niemand, so schaltet sich der Bildschirm nach 30 Sekunden aus und die Kommunikation ist beendet.

Fotoaufnahme

Sobald ein Besucher klingelt, wird automatisch ein Foto aufgenommen. Die Fotos werden zeitlich erfasst und im Arbeitsspeicher des Bildschirms gespeichert (Speicherkapazität: 100 Fotos). Der Abruf der Fotos ist unmöglich. Sobald die maximale Speicherkapazität erreicht ist, ersetzen neue Fotos die ältesten.

Die gespeicherten Fotos einsehen

Drücken Sie die Taste  und anschließend die Tasten + und/oder - um die gespeicherten Fotos einzusehen.

Um das Menü zu verlassen, drücken Sie die Taste .

Drücken Sie auf die Taste  um in das Einstellungsmenü zu gelangen.

EIGENSCHAFTEN

- 7-Zoll Farbmonitor
- Sensortasten
- Interner Speicher 100 Fotos
- Bildschirmauflösung: HD 800x 480
- Videosystem PAL/NTSC
- Verkabelung Bildschirm und Türstation 2 Kabel
- Distanz Türstation/Bildschirm 100 m max.
- Befehl für Tor und Schließblech
- Anschluss für zusätzlichen Bildschirm
- Stromversorgung über Adapter Netzspannung 230VAC 50Hz
- 15VDC 1A (mitgeliefert)
- Betriebstemperatur: -5°C bis +50°C
- Relative Feuchtigkeit 85% max.

Kundendienst: sav@otio.com

Instandhaltung : Der Bildschirm und die Türstation sollten anhand eines weichen, fusselfreien und leicht feuchten Lappens ohne Druck gereinigt werden. Schleifmittel können zu Mikrokratzern führen, die sich mit der Zeit akzentuieren. Sprühen Sie das Produkt niemals mit einem Reinigungsmittel ein, um die Komponenten nicht zu beschädigen.

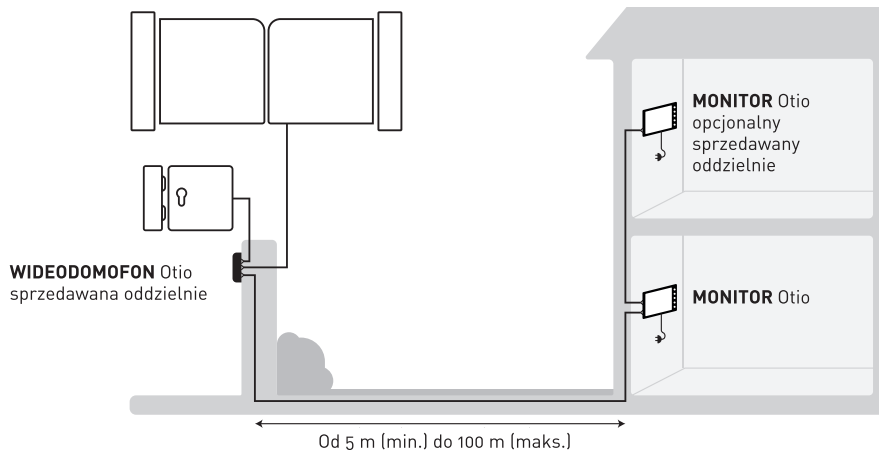

PREZENTACJA

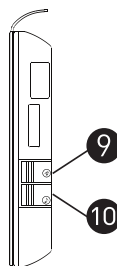
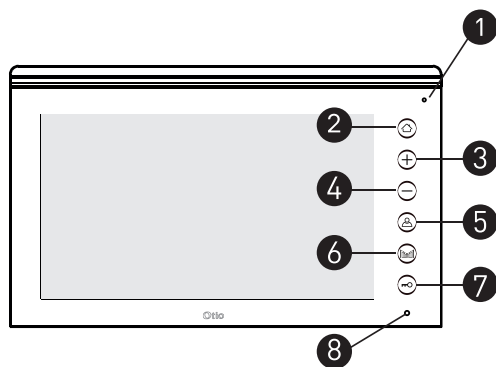

1. Mikrofon
2. Przycisk ustawiania parametrów
3. Przycisk regulacji +
4. Przycisk regulacji -
5. Przycisk odbierania wywołania i wywołania wewnętrznego
6. Przycisk sterowania otwieraniem bramy
7. Przycisk sterowania otwieraniem zamka
8. Dioda LED sygnalizacyjna WYCISZENIA
9. Przycisk regulacji głośności dzwonka
10. Przycisk wyboru melodii

MONTAŻ

Zalecenie: Przed rozpoczęciem montażu należy pamiętać o wyłączeniu zasilania elektrycznego.

Nie należy włączać zasilania monitora przed całkowitym podłączeniem elektrycznym wideodomofonu i całego osprzętu elektrycznego. Urządzenie nie jest przystosowane do ekstremalnych warunków klimatycznych.

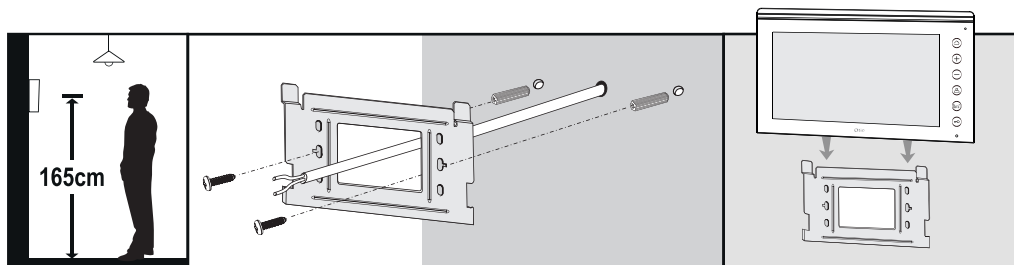

Zalecana wysokość mocowania 1,65 m.

Zamocować uchwyt za pomocą kołków rozporowych i wkrętów z zestawu. Umieścić monitor na zamocowanym uchwycie.

Umieścić monitor na uchwycie, wsuwając uchwyt do wycięć z tyłu monitora.

Podłączenie elektryczne

Aby uzyskać optymalne działanie, zaleca się stosowanie:

- dla odległości od 0 do 50 m: kabla telefonicznego o grubości 0,6 mm,
- dla odległości od 50 do 100 m: kabla koncentrycznego lub ekranowanego o przekroju 1,5 mm².

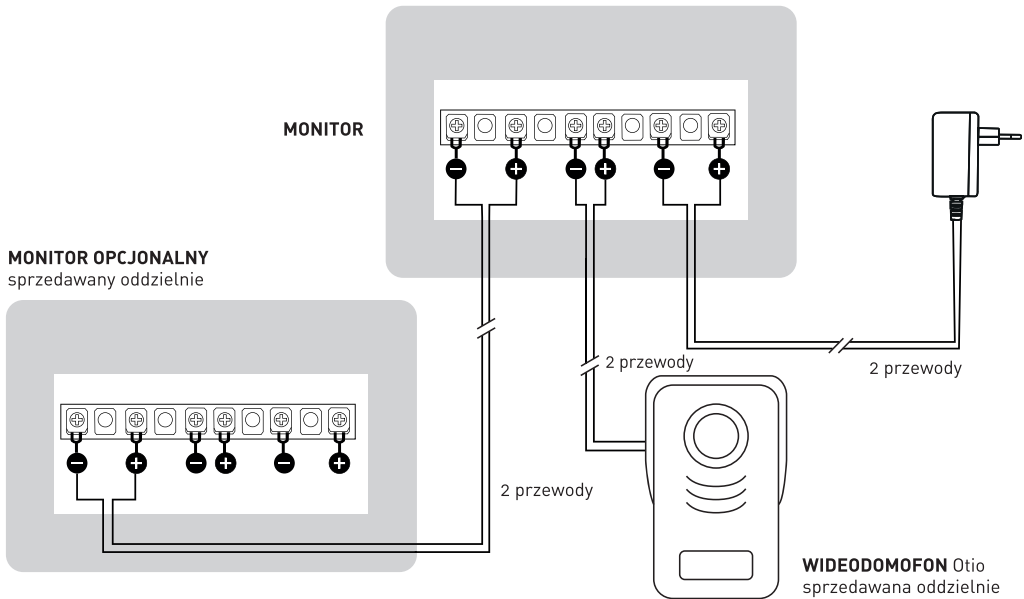



INSTRUKCJE

Ustawianie parametrów

Menu ustawiania parametrów jest dostępne za pomocą przycisku .

Naciskanie przycisku  powoduje przewijanie parametrów.

Przycisk  i  umożliwiają zmianę ustawień. Na monitorze wyświetlany jest następujący ekran:

1		 050
2		 050
3		 050
4		2011-11-16
5		10:48:12
6		<✓> <X>
7		<✓>

1. Jasność

2. Kontrast

3. Kolor



4. Data

Przycisk  umożliwia zatwierdzenie i przejście do następnego ustawienia.

5. Godzina (ustawić przed pierwszym użyciem)

Przycisk  umożliwia zatwierdzenie i przejście do następnego ustawienia.

6. Kasowanie całej zawartości pamięci

Odpowiednia ikona:  — zatwierdzenie,
 — wyjście bez skasowania.



7. Wyjście z menu konfiguracji

Odpowiadanie na wywołanie

Kiedy osoba odwiedzająca naciśnie przycisk wezwania, włącza się dzwonek i kamera

Aby nawiązać połączenie z osobą odwiedzającą, naciśnij przycisk .

Jeżeli połączenia elektryczne zostały odpowiednio wykonane, podczas wezwania można:

- otworzyć bramę (patrz „Otwieranie bramy”), naciskając przycisk .
- otworzyć zamek elektryczny (patrz „Otwieranie zamka”), naciskając przycisk .

Aby zakończyć połączenie, ponownie naciśnij przycisk .

Jeżeli nikt nie odpowiada, monitor wyłącza się po 30 sekundach, a połączenie zostaje zakończone

Wykonywanie zdjęć

Kiedy osoba odwiedzająca dzwoni, automatycznie wykonywane jest jej zdjęcie. Zdjęcia są znakowane datą i godziną, a następnie zapisywane w pamięci wewnętrznej monitora (pojemność pamięci: 100 zdjęć). Pobieranie zdjęć jest niemożliwe. Po zapelnieniu całej pamięci nowe zdjęcia zastępują kolejno zdjęcia najstarsze.

Przeglądanie zapisanych zdjęć

Aby przeglądać zapisane zdjęcia, naciśnij przycisk  a następnie przycisk + i/lub -.

Aby wyjść, naciśnij przycisk .

Aby przejść do menu konfiguracji, naciśnij przycisk .

CHARAKTERYSTYKI

- Ekran kolorowy 7-calowy, wykończenie lustrzane.
- Przyciski dotykowe.
- Pamięć wewnętrzna na 100 zdjęć.
- Rozdzielczość ekranu: HD 800 x 480.
- System wideo PAL/NTSC.
- Okablowanie monitora i wideodomofon:
2 przewody
- Odległość wideodomofon–monitor: maks. 100 m.
- Sterowanie bramą i zamkiem.
- Złącze dla dodatkowego monitora.
- Zasilanie za pomocą zasilacza sieciowego 230 VAC, 50 Hz – 15 VDC 1 A (w zestawie).
- Temperatura działania: od -5°C do +50°C.
- Wilgotność względna maks. 85%.

Dział obsługi klienta: sav@otio.com

Konserwacja: Pamiętaj o czyszczeniu powierzchni monitora i wideodomofon za pomocą miękkiej, niestrzępiącej się, lekko zwilżonej ściereczki. Podczas czyszczenia nie naciskać. Wszelkie inne materiały ściernie mogą powodować mikrozarysowania, które uwypuklą się w miarę upływu czasu. Nie rozpylać środka czyszczącego bezpośrednio na urządzenia, ponieważ może to spowodować uszkodzenie ich podzespołów.

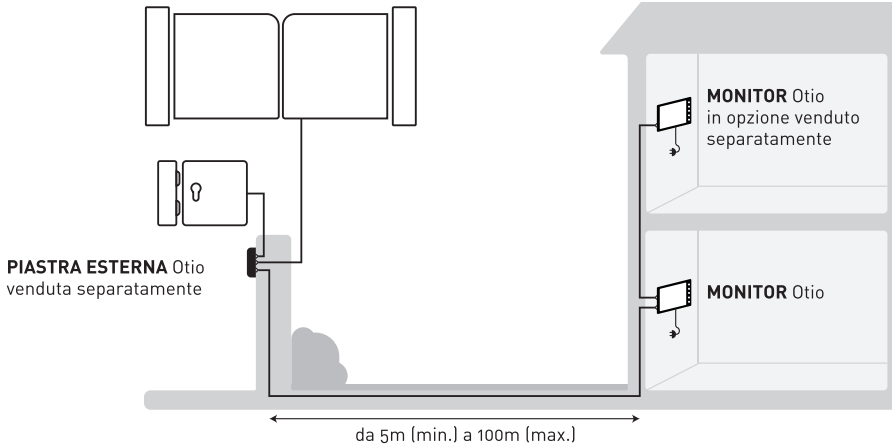

PRESENTAZIONE

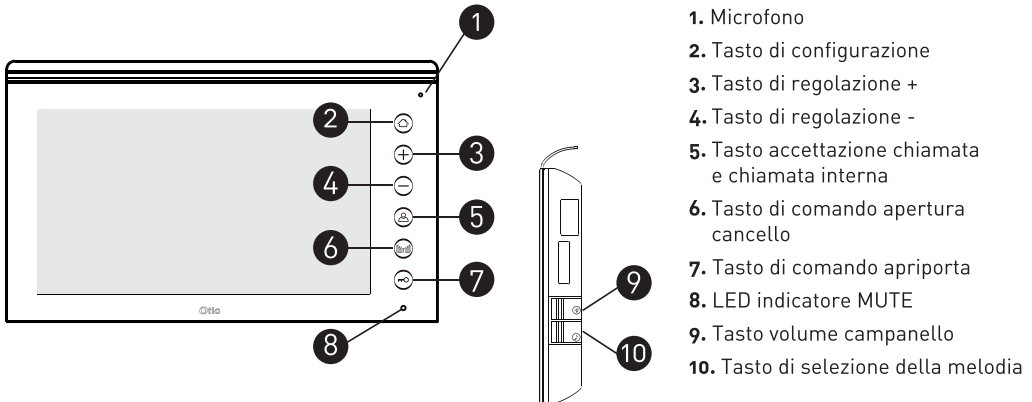

INSTALLAZIONE

Raccomandazioni: Prima di iniziare l'installazione, interrompere la corrente elettrica.

Il monitor non deve essere messo sotto tensione prima dell'allacciamento elettrico completo della piastra esterna e di tutti i componenti elettrici. Questo prodotto non è idoneo a condizioni climatiche estreme.

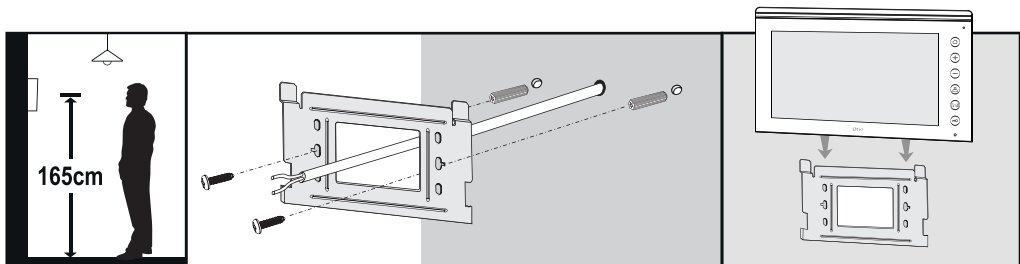

Altezza d'installazione raccomandata 1,65m

Fissare il supporto con l'ausilio dei perni e delle viti forniti. Posizionare il monitor sul supporto fissato.

Posizionare il monitor sul supporto facendolo scivolare nelle tacche che si trovano sul retro dello schermo.

Allacciamento elettrico

Per un funzionamento ottimale, si raccomanda di utilizzare:

- da 0 a 50 m: cavo telefonico 6/10°
- da 50 a 100 m: cavo coassiale o schermato da 1,5 mm²

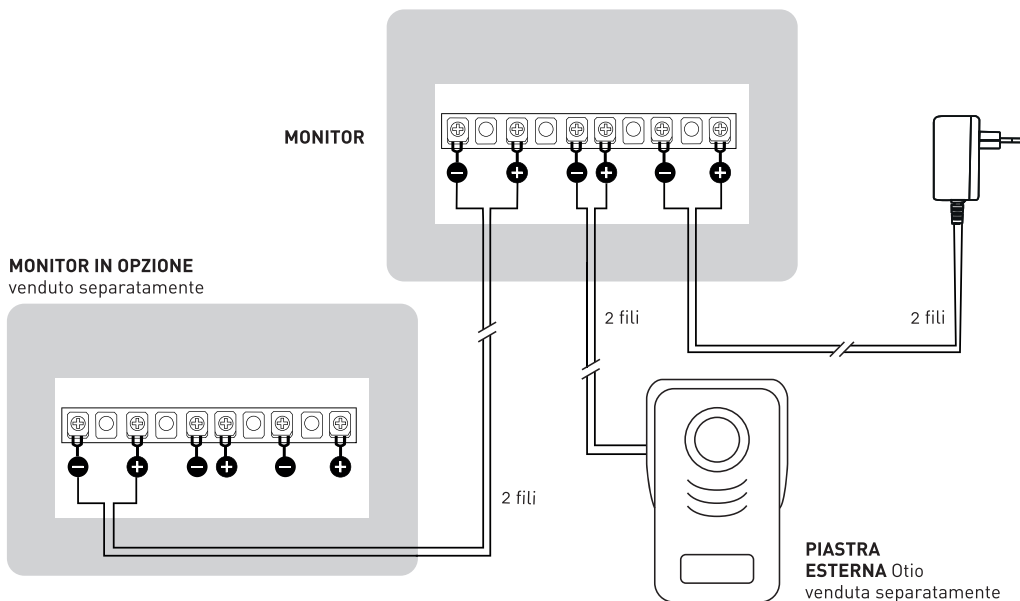



ISTRUZIONI

Configurazione

Il menu di configurazione è accessibile premendo il tasto .

Premere il tasto  per far scorrere i parametri di configurazione.

I tasti  e  permettono di modificare le impostazioni. Sul monitor appare la seguente schermata:

1		 050
2		 050
3		 050
4		2011-11-16
5		10:48:12
6		<✓> <X>
7		<✓>

1. Luminosità

2. Contrasto

3. Colore

4. Data

Il tasto  permette di confermare e passare all'impostazione successiva.

5. Ora (da configurare al momento del primo utilizzo)

Il tasto  permette di confermare e passare all'impostazione successiva.

6. Cancellazione della memoria

L'icona corrispondente:  per confermare,  per uscire senza cancellare.

7. Uscire dal menu di configurazione

Rispondere a una chiamata

Quando viene premuto il pulsante di chiamata, si attivano il segnale acustico e la telecamera.

Premere il tasto  per attivare la comunicazione con il visitatore.

Al momento della chiamata, è possibile, se sono stati preliminarmente effettuati gli allacciamenti elettrici:

- Aprire il cancello automatico (cfr. Apertura del cancello), premendo il tasto .
- Attivare l'apriporta elettrico (cfr. Apriporta) premendo il tasto .

Per interrompere la comunicazione, premere di nuovo il tasto .

Se non risponde nessuno, il monitor si spegne dopo 30 secondi e la conversazione è conclusa

Scatto fotografico

Quando un visitatore suona, è scattata automaticamente una fotografia. Le fotografie riportano la data e l'ora e sono archiviate

nella memoria interna del monitor (capacità di archiviazione: 100 foto). È impossibile estrarre le foto archiviate. Una volta raggiunta la capacità massima, le nuove fotografie sostituiscono quelle più vecchie.

Consultare le fotografie memorizzate

Premere il tasto  poi i tasti + e/o - per consultare le fotografie memorizzate.

Per uscire, premere il tasto .

Premere il tasto  per accedere al menu di configurazione.

CARATTERISTICHE

- Monitor a colori da 7 pollici, finitura a specchio.
- Tasti sensibili.
- Memoria interna 100 fotografie.
- Risoluzione monitor: HD 800x 480
- Sistema video PAL/NTSC
- Cablaggio monitor e piastra esterna: 2 fili
- Distanza piastra/monitor: 100 m max
- Comando di apertura cancello e apriporta
- Allacciamento per un monitor supplementare
- Alimentazione mediante adattatore di rete 230VAC 50Hz - 15VDC 1A (fornito)
- Temperatura operativa: da -5°C a +50°C
- Umidità relativa: 85% max

Servizio Clienti: sav@dotio.com

Manutenzione: Pulire la superficie del monitor e della piastra esterna con un panno morbido senza pilucchi, leggermente inumidito, evitando di esercitare una pressione eccessiva. Qualsiasi altro tipo di materiale abrasivo può provocare lievi rigature che si possono accentuare con il passare del tempo. Non vaporizzare direttamente il prodotto con il detergente per non danneggiare i componenti.

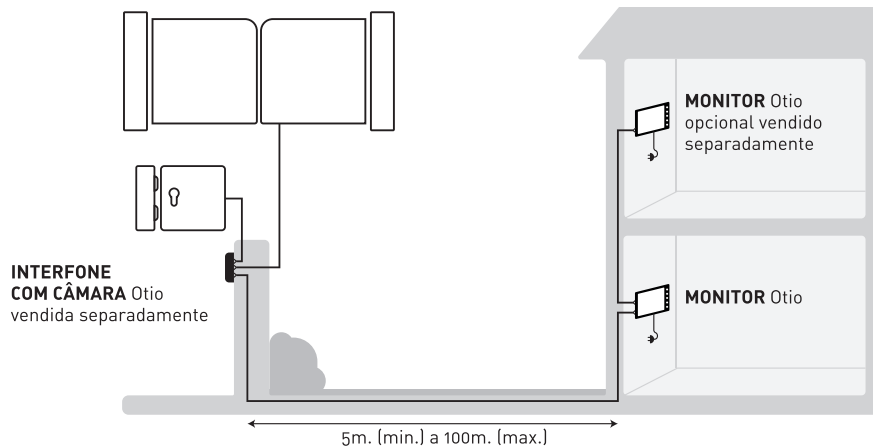

APRESENTAÇÃO

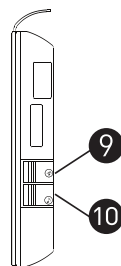
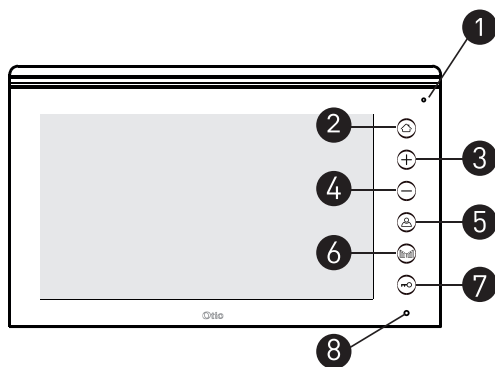

1. Microfone
2. Tecla de parametrização
3. Tecla ajuste +
4. Tecla ajuste -
5. Tecla de aceitação de chamada e chamada interna
6. Tecla de comando de abertura do portão
7. Tecla de comando de abertura de testa
8. LED indicador MUTE
9. Botão de volume da campainha
10. Botão de selecção da melodia

INSTALAÇÃO

Recomendação: Antes de começar a sua instalação, queira cortar a corrente eléctrica.

O monitor não deve ser energizado antes da conexão eléctrica completa da interfone com câmara e do conjunto dos equipamentos eléctricos. Este produto não é adaptado às condições climáticas extremas.

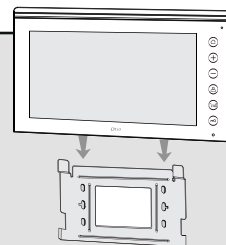
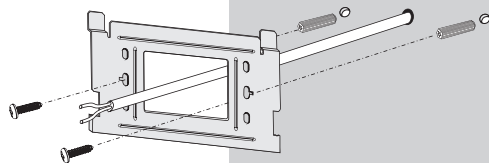
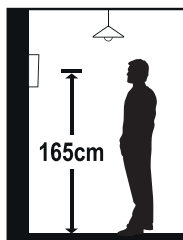

Altura de fixação preconizada 1,65 m

Fixe o seu suporte com as cavilhas e parafusos fornecidos. Posicione o porteiro no suporte fixado.

Posicione o monitor no suporte fazendo-o deslizar nas ranhuras nas costas do monitor.

Conexão eléctrica

Para um funcionamento optimizado, recomenda-se utilizar:

- de 0 a 50 m : cabo telefónico 6/10º
- de 50 a 100 m : cabo coaxial ou blindado de 1,5 mm²

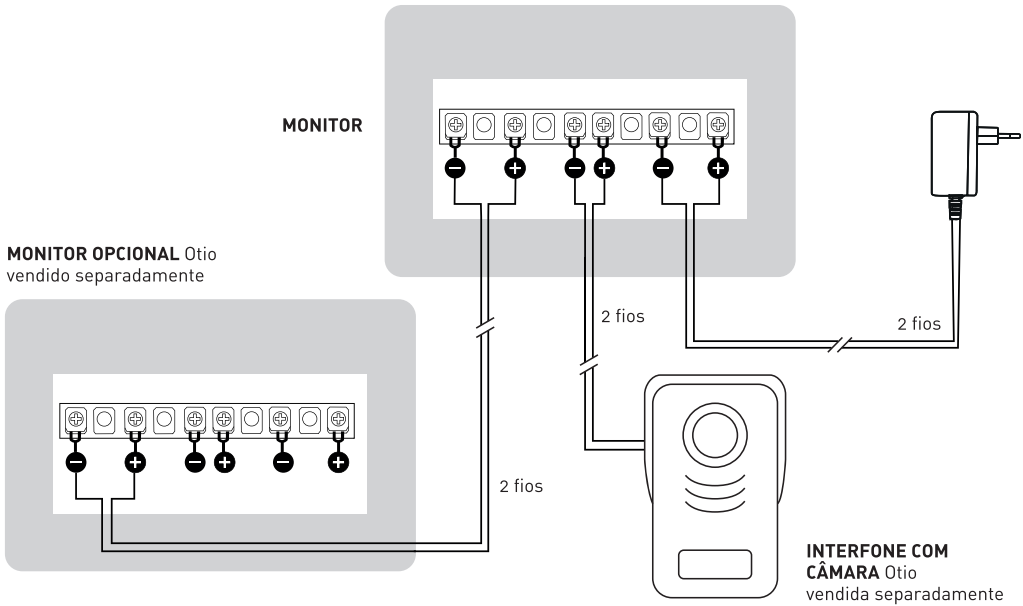

INSTRUÇÕES

Parametrização

O menu de parametrização é acessível ao carregar na tecla . Carregue na tecla para percorrer as parametrizações.

As teclas e permitem modificar os ajustes. O seguinte ecrã aparece no monitor:

1			050
2			050
3			050
4			2011-11-16
5			10:48:12
6			
7			

1. Luminosidade

2. Contraste

3. Cor

4. Data

A tecla permite validar e passar para o seguinte ajuste.

5. Hora (fazer antes da primeira utilização)

A tecla permite validar e passar para o seguinte ajuste.

6. Supressão da totalidade da memória

O símbolo correspondente: para validar, para sair sem suprimir.



7. Sair do menu de configuração

Responder a uma chamada

Quando um visitante carrega no botão de chamada, a campainha e a câmara é accionada.

Carregue na tecla  para accionar a comunicação com o seu visitante.

Se as conexões eléctricas foram previamente efectuadas, aquando da chamada, tem a possibilidade de:

- Abrir o seu portão automático (ver Abertura do portão), carregue na tecla .
- Abrir a testa eléctrica (ver Abertura da testa), carregue na tecla .

Para acabar a comunicação, carregue de novo na tecla .

Se ninguém responder, o monitor apaga passado 30 segundos e a conversa termina.

Tirar fotos

Quando um visitante toca, uma foto é tirada automaticamente. As fotos são registadas com a data e a hora e armazenadas na memória interna do monitor (Capacidade de armazenamento: 100 fotos).

A extracção das fotos é impossível. Uma vez a capacidade máxima atingida, as novas fotos substituem as mais antigas.

Consultar as fotos memorizadas

Carregue na tecla  e depois nas teclas + et/ou - para consultar as fotos memorizadas.

Para sair, carregue na tecla .

Carregue na tecla  para entrar no menu de configuração.

CARACTERÍSTICAS

- Ecrã a cores de 7 polegadas, acabamento espelhado.
- Teclas sensitivas.
- Memória interna 100 fotos.
- Resolução de ecrã: HD 800x 480
- Sistema vídeo PAL/NTSC
- Cabos monitor e interfone com câmara: 2 fios
- Distância interfone com câmara/monitor: 100 m max
- Comando para portão e testa
- Conexão para monitor adicional
- Alimentação para adaptador de alimentação 230VAC 50Hz - 15VDC 1A (fornecido)
- Temperatura de funcionamento: -5°C a +50°C
- Humidade relativa 85% max

Atendimento ao cliente: sav@otio.com

Manutenção: Pense em limpar a superfície do monitor e da interfone com câmara com um pano macio sem pêlos ligeiramente húmido sem carregar. Qualquer outro tipo de material abrasivo poderia estar na origem de micro-riscos que irão acentuar-se com o tempo. Não vaporize o produto directamente com o produto de limpeza para não danificar os componentes.



www.otio.com

740300 - 20170831