

Notice d'utilisation



1. Présentation

Ce portier vidéo, avec sa platine de rue au design innovant, a été conçu pour vous permettre de visualiser et accueillir vos visiteurs depuis votre intérieur en toute sécurité. Son écran HD de 7 pouces (env. 18cm de diagonale) vous permet d'avoir d'un seul coup d'œil, une vue sur votre entrée et en toute discrétion. Vous pouvez visualiser les personnes qui se sont présentées à votre domicile en votre absence, grâce à sa mémoire interne d'une capacité de 100 photos horodatées.

Contenu de la boîte

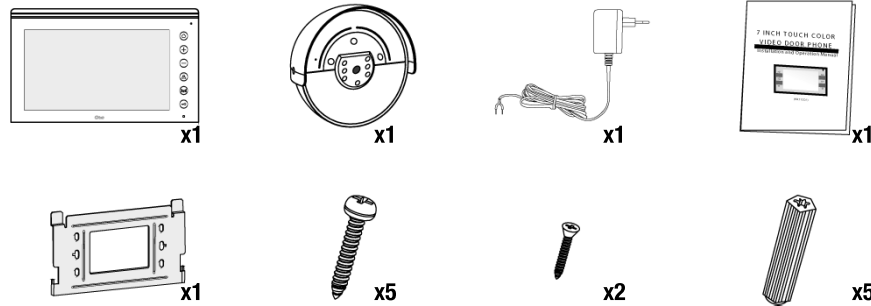

2. Vue d'ensemble

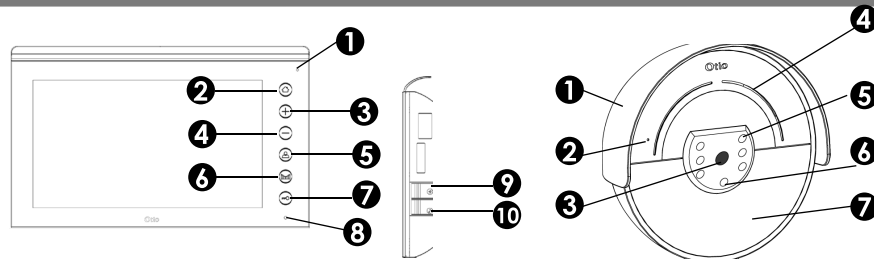

1. Microphone
2. Touche de paramétrage
3. Touche réglage +
4. Touche réglage -
5. Touche prise d'appel et appel interne
6. Touche de commande d'ouverture portail
7. Touche de commande d'ouverture gâche
8. LED indicateur MUTE
9. Bouton de volume sonnerie
10. Bouton de sélection mélodie

1. Visière de protection anti-pluie
2. Microphone
3. Caméra vidéo
4. Haut-parleur
5. LED infrarouges
6. Capteur de luminosité
7. Bouton d'appel

3. Instructions d'installation

Recommandations générales

Veillez lire le manuel d'utilisation soigneusement avant d'installer ou d'utiliser ce produit. Lors de la mise en service de votre visiophone, veillez à ne pas mettre le moniteur sous tension avant le raccordement électrique complet de la platine de rue et de l'ensemble des équipements électriques. Bien que la platine de rue résiste aux intempéries, il est recommandé de ne pas l'exposer directement au soleil ou à la pluie battante.

Installation du moniteur

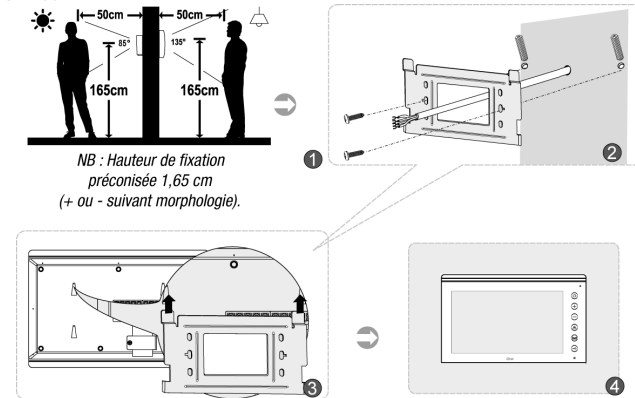

1. Sélectionnez l'emplacement idéal.
NB : Hauteur de fixation préconisée 1.65m (suivant la morphologie)
2. Utilisez le support de fixation fourni pour repérer l'emplacement des trous de fixation et fixez votre platine sur le mur à l'aide des vis et chevilles de fixation fournies en vous référant au schéma ci-dessus. Raccordez électriquement les câbles et le bloc d'alimentation sur le moniteur en vous référant au schéma de raccordement de la section suivante.
3. Positionnez le moniteur sur le socle que vous venez de fixer.
4. Le moniteur est en place

Installation de la platine de rue

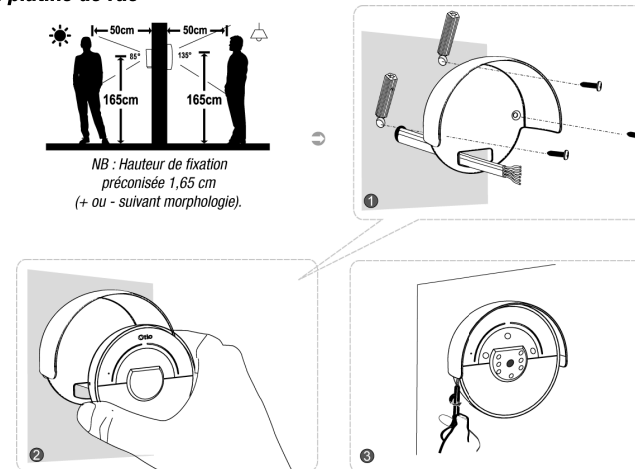

1. Sélectionnez l'emplacement idéal.
NB : Hauteur de fixation préconisée 1.65m (suivant la morphologie)
- Utilisez la visière de protection anti-pluie fournie pour repérer l'emplacement des trous de fixation et fixez-la sur le mur à l'aide des vis et chevilles de fixation fournies en vous référant au schéma ci-dessus.
2. Raccordez électriquement les câbles sur la platine de rue en vous référant au schéma de raccordement de la section suivante. Positionner la platine de rue sur la visière de protection anti-pluie.
3. Fixez la platine de rue à l'aide des 2 vis fournies.

Raccordement électrique

Câblage : Plus la distance entre le moniteur et la platine de rue est grande, plus le câble devra être protégé :

- De 0 à 50 M : Câble téléphonique 6/10ème
- De 50 à 100 M : Câble de 1,5 mm²

Dans le cadre d'un remplacement, nous vous recommandons de changer votre câble si vous n'avez pas pu vérifier sa conformité.

Pour un fonctionnement optimal, nous vous préconisons l'utilisation d'un câble coaxial ou blindé.

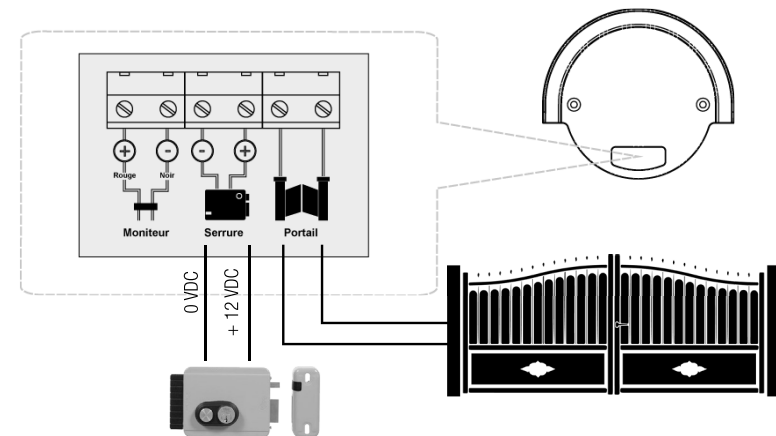
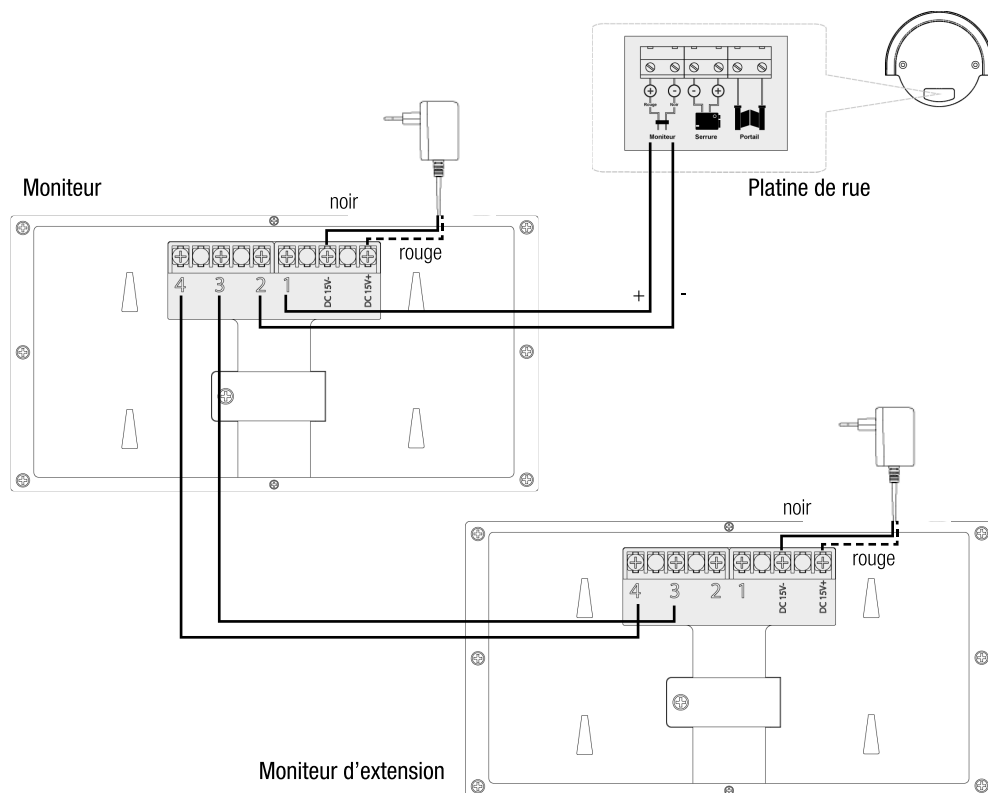
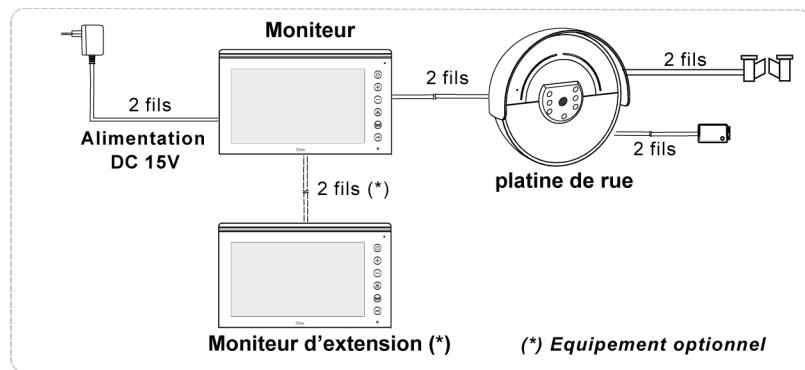

4. Instructions d'utilisation

Répondre à un appel

Lorsqu'un visiteur se présente et presse le bouton d'appel, la sonnerie et la caméra s'enclenchent. Une photo du visiteur est prise et stockée dans la mémoire interne du moniteur.

Pressez la touche  pour enclencher la communication avec votre visiteur.

Lors de l'appel vous avez la possibilité, si les raccordements électriques ont été préalablement effectuées, de :

- Ouvrir votre portail automatique (voir Ouverture du portail)
- Ouvrir la gâche électrique (voir Ouverture de la gâche)

Pour couper la communication, appuyez de nouveau sur la touche .

Si personne ne répond le moniteur s'éteint au bout de 30 secondes et l'appel est terminé.

Surveiller l'entrée

Lorsque le moniteur est en veille, pressez la touche  pour enclencher le mode de surveillance. Vous avez la possibilité de voir et d'entendre ce qui se passe à l'endroit où est fixée la platine.

Pour quitter ce mode, appuyez de nouveau sur la touche .

Sans action au bout de 60 secondes, le moniteur s'éteint automatiquement.

Ouverture du portail

Pendant un appel, en appuyant sur la touche  de votre moniteur intérieur, vous déclenchez l'ouverture de votre portail.

Ouverture de la gâche

Pendant un appel, en appuyant sur la touche  de votre moniteur intérieur, vous déverrouillez pendant 5 secondes votre gâche électrique.



Ajuster le volume de la sonnerie

Lorsque le moniteur est en fonctionnement, soit par l'enclenchement du mode surveillance ou lors d'un appel interne, pressez le bouton  situé sur la tranche du moniteur pour ajuster le volume de sonnerie. Il existe une position MUTE (son coupé) qui est signalée par un voyant rouge en bas à droite de l'écran.

Sélectionner la mélodie

Lorsque le moniteur est en fonctionnement, soit par l'enclenchement du mode surveillance ou lors d'un appel interne, pressez le bouton  situé sur la tranche du moniteur pour sélectionner la mélodie. Vous avez le choix entre 12 mélodies.

Passer un appel interne (nécessite le moniteur d'extension)



Lorsque le moniteur est en veille, pressez la touche  et maintenez-la appuyée pendant au moins 3 secondes pour appeler le moniteur d'extension. Appuyez de nouveau sur la touche  pour couper la communication.

Prise de photo

Lorsqu'un visiteur presse le bouton d'appel sur la platine de rue, une photo est prise automatiquement. Les photos sont horodatées et stockées en mémoire interne du moniteur. La capacité de stockage est de 100 photos.

Lorsque le nombre de photos stockées a atteint sa capacité maximale, les nouvelles photos prises écrasent les plus anciennes.



Consulter les photos mémorisées



Lorsque le moniteur est en fonctionnement, soit par l'enclenchement du mode surveillance ou lors d'un appel interne, pressez la touche  ou  pour consulter les photos mémorisées.







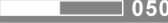

Les touches  et  permettent de faire défiler les photos mémorisées.

Pressez la touche  pour quitter.



5. Instruction de paramétrage

Le menu de paramétrage n'est accessible que lorsque le moniteur est en fonctionnement. Soit par l'enclenchement du mode surveillance ou lors d'un appel interne, en pressant la touche . Appuyez sur la touche  pour entrer dans le menu de configuration. Appuyez sur la touche  pour faire défiler les paramètres.



Les touches  et  permettent de modifier les réglages. L'écran suivant apparaît sur le moniteur :

1			050
2			050
3			050
4		2011-11-16	
5		10:48:12	
6		<✓>	<X>
7		<✓>	



1 - Réglage de la luminosité :

Pressez les touches  et  pour modifier les réglages de luminosité. Le réglage se fait sur une plage de 0 à 100.

2 - Réglage du contraste

Pressez les touches  et  pour modifier les réglages du contraste. Le réglage se fait sur une plage de 0 à 100.

3 - Réglage de la couleur

Pressez les touches  et  pour modifier les réglages de la couleur. Le réglage se fait sur une plage de 0 à 100.

4 - Réglage de la date

Date au format YYYY - MM - DD où YYYY représente l'année ; MM le mois et DD le jour.

Pressez les touches  et  pour ajuster.

La touche  permet de valider et passer au réglage suivant.

5 - Réglage de l'heure.



Pressez les touches  et  pour ajuster l'heure.

La touche  permet de valider et passer au réglage suivant.

6 - Effacement de la totalité de la mémoire :

Pressez les touches  et  pour sélectionner l'icône correspondant :  pour valider,  pour quitter sans effacer.

7 - Quitter le menu de configuration

Pressez les touches  et  pour quitter le menu de configuration.

6. Caractéristiques

Moniteur

- Ecran couleur de 7 pouces, soit env. 18cm (diagonale).
- Touches sensibles.
- Mémoire interne 100 photos (format Jpeg).
- Résolution écran : HD 800x 480
- Système vidéo PAL/NTSC
- Câblage moniteur et platine de rue : 2 fils
- Alimentation par adaptateur secteur 230VAC 50Hz - 15VDC 1A (fourni)
- Température de fonctionnement : -5°C à +50°C
- Humidité relative 85% max
- Dimensions : H.125 x L.200 x P.28 mm

Platine de rue

- Type de capteur CMOS
- Angle de vue : env. 85°
- Vision nocturne par 6x LEDs infrarouges, non visibles
- Température de fonctionnement : -20°C à +50°C
- Alimentation par le moniteur
- Dimensions : H.105 x L.105 x P.42 mm

7. Entretien du moniteur / de la platine de rue

Pour conserver des performances optimales, nettoyez et déposez régulièrement la surface de l'écran du moniteur et la lentille de la caméra de la platine de rue.

Pour nettoyer la surface de l'écran du moniteur ou la lentille de la caméra de la platine de rue, utilisez un chiffon doux non pelucheux légèrement humide. Essayez délicatement la surface à nettoyer, sans appuyer.

Ne vaporisez pas de produit nettoyant directement sur le produit, il pourrait endommager les composants s'il coulait dans les interstices. N'utilisez pas de chiffons, serviettes, mouchoirs, mouchoir en papier, papier absorbant, ou tout autres types de matériaux abrasifs, ils pourraient être à l'origine de micro rayures qui s'accroissent au fur et à mesure que vous nettoierez votre équipement.

8. Recyclage



Ne pas jeter votre produit dans les ordures ménagères mais dans les centres de collecte prévus à cet effet. Conserver impérativement la documentation fournie avec ce produit pendant toute sa durée de vie. Pour vous en débarrasser en toute sécurité, vous pouvez les rapporter à votre revendeur ou bien les jeter dans le centre de collecte DEEE de votre commune.

9. Notre métier : vous simplifier la vie

Pionniers français de la domotique destinée aux personnes attentives à leur confort et leur sécurité au quotidien, nous concevons, fabriquons et commercialisons des produits simples, utiles, agréables à utiliser. Faciliter et améliorer votre vie en douceur sont le gage de votre bien-être et notre satisfaction.

À l'intérieur comme à l'extérieur de votre habitat, gagnez en mieux vivre grâce à davantage d'autonomie et de communication et réalisez des économies sans y penser.

10. En savoir plus

Notre service consommateurs est à votre écoute pour vous guider dans le choix, l'installation et l'utilisation de nos produits. Sur simple appel au :

0 825 368 368 Service 0,15 € / min
+ prix appel

En visitant notre site internet : www.otio.com

Faites-nous part de votre opinion sur le produit que vous venez d'acheter.

Vos remarques et suggestions seront accueillies par la même volonté de faire toujours plus pour vous satisfaire.

**OTIO SAS - Service Consommateurs - 719 rue Albert Camus
31190 Auterive - FRANCE**